

# Gyermek Elektromos játék autó



## FONTOS

Korhatár 3 év felett  
Maximum terhelhetőség 30 kg

## FIGYELMEZTETÉS

1. Nem megfelelő 3 év alatti gyermek számára. Fulladásveszély az apró alkatrészek miatt.
2. Nem szabad forgalomban használni.
3. Felnőtteknek kell összeszerelni.
4. Figyelem! Védőfelszerelés viselése szükséges.
5. Ennek a játéknak nincsen fékje.
6. Ez a játék nem alkalmas 3 év alatti gyermekek számára a maximális sebessége miatt.
7. Ez a játék nem cserélhető elemeket tartalmaz.
8. Nem magánterületen használat lehetséges veszélyeket rejteget.

## Használati utasítás

**Olvassa el figyelmesen használat előtt**

Kérjük, őrizze meg ezt a kézikönyvet, mert fontos információkat tartalmaz. Az első használat előtt töltsé az akkumulátort legalább 8-12 órán keresztül, de legfeljebb 20 órán keresztül

# Tartalomjegyzék

1.A járművéről -----	2. oldal
2.Alkatrész lista -----	3-4. oldal
3.Alkatrész diagram -----	5. oldal
4.Szerelési lépések -----	6-8. oldal
5.Hogyan kezelje járművét -----	9-12. oldal
6.Jármű töltése -----	13. oldal
7.Hibaelhárítási útmutató -----	14-15. oldal
8.Jármű karbantartása -----	15. oldal
9.Akkumulátor áramtalanítása -----	16. oldal

## Járművéről

Köszönjük, hogy megvásárolta termékünket, szeretnénk, ha gyermeke még évekig élvezné ezt a terméket. Az útmutató olvasása közben tartsa szem előtt a következő pontokat:

<b>Korhatár:</b>	3 év felett	<b>Akkumulátor:</b>	DC 12V 4.5 AH *1/12V7AH*1
<b>Töltés kapacitás:</b>	maximum: 30Kg		
<b>Anyag:</b>	PP	<b>Optimális hőmérséklet:</b>	40°C alatt
<b>Töltő:</b>	Bemenet: 100-120V, 50-60Hz 0.3A	<b>Töltési idő:</b>	8-12 óra, legfeljebb 20 óra
	Kimenet: 12V 0.7A/1.0A	<b>Biztosíték:</b>	F 6A,Önvisszaállító

















## FIGYELMEZTETÉS





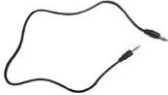

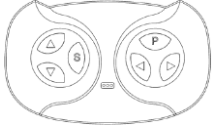

**GYERMEKE BIZTONSÁGA ÉRDEKÉBEN KÉRJÜK, OLVASSA EL AZ ÖSSZES FIGYELMEZTETÉST ÉS ÖSSZESZERELÉSI/HASZNÁLATI UTASÍTÁST. ŐRIZZE MEG EZT AZ ÚT-MUTATÓT KÉSŐBBI HASZNÁLATRA.**

- **FELNŐTT ÁLTALI ÖSSZESZERELÉS SZÜKSÉGES.** A termék apró alkatrészeket tartalmaz, amelyek csak felnőtt általi összeszerelésre szolgálnak. Összeszereléskor tartsa távol a kisgyermeket.
- Az összeszerelés előtt mindig távolítsa el a védőanyagot és a műanyag zacskókat, és semmisítse meg.

## Alkatrész lista

	Megnevezés	Kép	DB	Megjegyzés	DB	Megnevezés	Kép	DB	Megjegyzés
<b>1</b>	Ka-rosszéria		1		<b>2</b>	Szélvédő		1	
<b>3</b>	Ülés		1		<b>4</b>	Sebességváltó		2	
<b>5</b>	Kerék		2		<b>6</b>	Kerék		2	
<b>7</b>	Kormány		1	M5X35 csvar & M5 anyacsavar a kormányon	<b>8</b>	Visszapillantó tükör		1 pár	Bal és jobb
<b>9</b>	M4x16 csavar		2	Helyezze a jármű ka-rosszériájára	<b>10</b>	Felni		4	Ragassza a kerékre
<b>11</b>	Út-mutató		1		<b>12</b>	M5 x 35 csvar + M5 anyacsavar		1 szett	Helyezze a kormányra
<b>13</b>	MP3 kábel		1		<b>14</b>	Töltő		1	

## Alkatrész lista

	Megnevezés	Kép	DB	Megjegyzés		Megnevezés	Kép	DB	Megjegyzés
<b>15</b>	Távírányító		<b>1</b>		<b>16</b>	Műanyag csavar kulcs		<b>1</b>	
<b>17</b>	M10 alátét		<b>6</b>	helyezze a tengelyre	<b>18</b>	M8 anyacsavar		<b>4</b>	helyezze a tengelyre
<b>19</b>	Keréktengely burkolat		<b>4</b>		<b>20</b>	Háttámla		<b>1</b>	
<b>21</b>	Segédkerék		<b>2</b>		<b>22</b>	megafon		<b>1</b>	

# Alkatrész diagramm

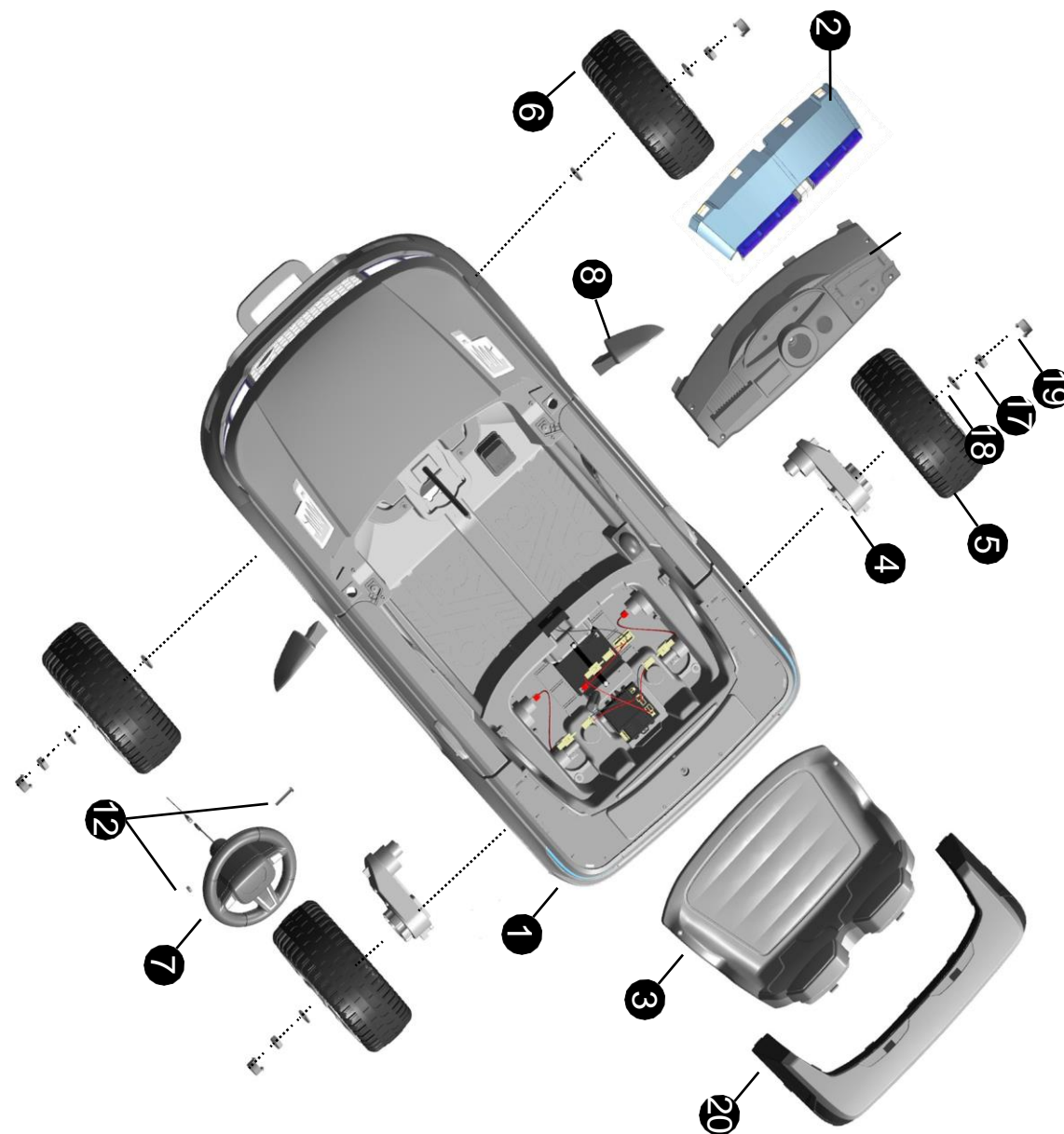

**Megjegyzés:** Néhány alkatrész Mindkét oldalon össze kell szerelni

	Megnevezés	DB
	Karosszéria	1
	Ülés	1
	Háttámla	1
	Sebes-ségváltó	2
5	Kormány	2
6	M10 alátét	6
7	M8 anyacsavar	4
8	Keréktenge ly burkolat	4
9	Kijelző	1
10	Szélvédő	1
11	Visszapil-lantó tükkör	1 pár
12	Kerék	2
13	Kormány	1
14	M5 x 35 csavar +M5 anyacsavar	1 szett

Szükséges eszközök



Csavarhúzó (nem tartalmaz a csomag)



Fogó (nem tartalmaz a csomag)



Kalapács (nem tartalmaz a csomag)

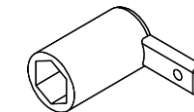

Csavarkulcs (tartalmaz a csomag)

# Összeszerelés lépései

- Új járművet felnőtteknek kell összeszerelnie szükséges. Kérjük, szánjon legalább 40 percet az összeszerelésre. A gyermekeket apró alkatrészek, éles szélek és éles pontok károsíthatják a jármű össze nem szerelt állapotában. A jármű kicsomagolásánál és összeszerelésénél körültekintően kell eljárni. A gyerekek nem kezelhetik az alkatrészeket, és nem segíthetnek a jármű összeszerelésében.
- Kérjük, az összeszerelés előtt azonosítsa az összes alkatrészt, és őrizze meg az összes csomagolóanyagot az összeszerelés befejezéséig, hogy alkatrész véletlen se kerüljön eldobásra.
- Szerelőszerszám igény szerint: csavarhúzó (nem tartozék), fogó (nem tartozék), kalapács (nem tartozék), villáskulcs (tartozék).

## 1.Hátsókerekek felszerelése

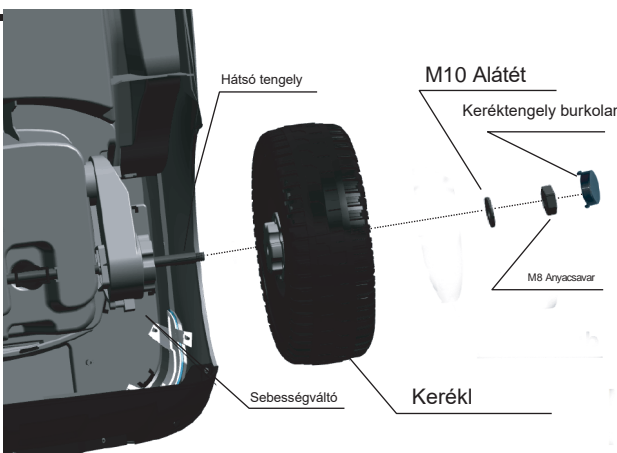

- Fordítsa fejjel lefelé az autót
- Szerelje be a motort a hátsó tengelyre
- Helyezzen hajtókereket a hátsó tengelyre.
- Helyezzen M10 alátétet a hátsó tengelyre
- Húzza meg az M8 anyacsavart a műanyag kulccsal.
- Helyezzen be egy műanyag keréktengely-burkolatot
- Megjegyzés: a bal és a jobb oldali hajtókerekek felszerelési módja megegyezik

## 2.Első kerekek felszerelése

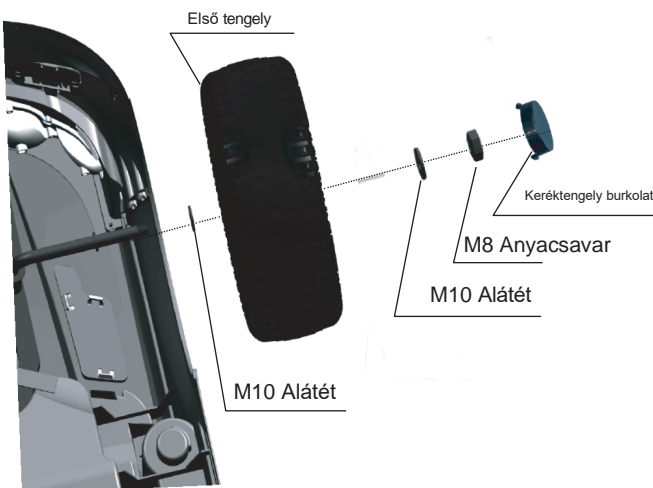

- Fordítsa fejjel lefelé az autót
- Helyezzen egy M10 alátétet az első tengelyre
- Helyezzen egy első kereket az első tengelyre
- Helyezzen egy M10 alátétet az első tengelyre
- Húzza meg az M8 anyacsavart műanyag kulccsal
- Adjon hozzá egy műanyag keréktengely-burkolatot
- Megjegyzés: a bal és a jobb első kerék felszerelési módja megegyezik

# Assembly Steps

## 3. Ülés és háttámla beszerelése

- Helyezze a háttámlát teljesen az autó karosszériájára

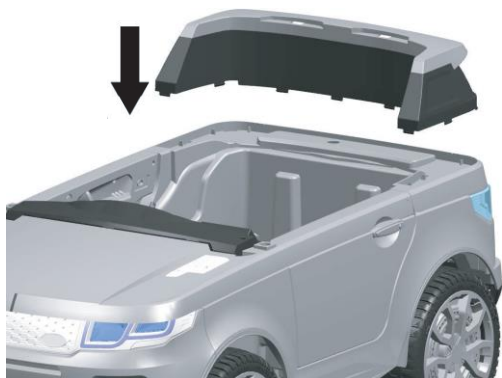

## 4. Csatlakoztassa a tápegységet

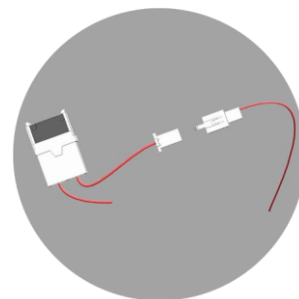
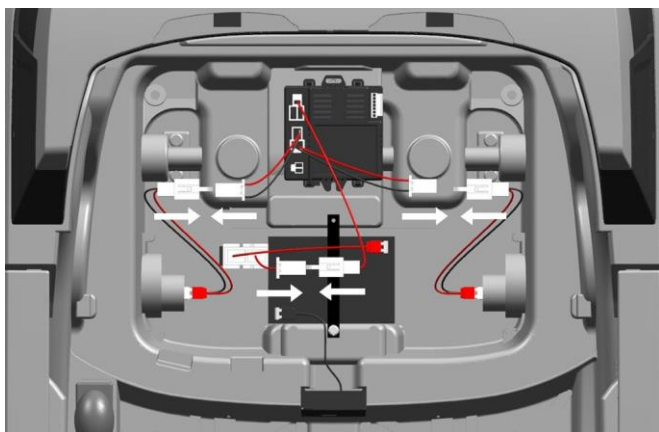

Dugja be a vezeték csatlakozóját a tápcsatlakozóba az ábrán látható módon.  
Megjegyzés: a tápcsatlakozók nem működtethetők fordítva



## Akkumulátor biztonsági figyelmeztetés

A nem újratölthető elemeket nem lehet újratölteni; Az elemeket csak felnőtt felügyelete mellett lehet újratölteni;

Az újratölthető elemeket töltés előtt ki kell venni a játékból; Különböző típusú elemek vagy régi és új elemek nem kombinálhatók; Az akkumulátort a megfelelő polaritással kell elhelyezni;

A lemerült elemeket ki kell venni a játékokból; A tápcsatlakozók nem zárhatnak rövidre. Száraz elemeket nem lehet bele tenni.

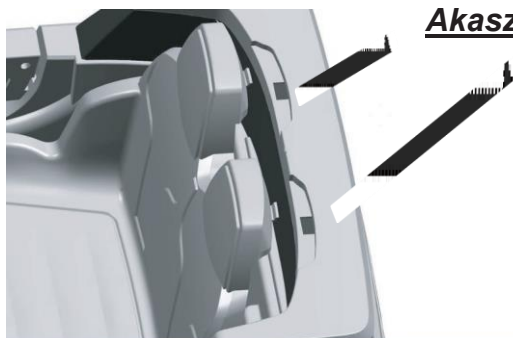

Akasztó fül



- Mindenekelőtt helyezze be az ülés hátulján lévő szorítótalpat a háttámla négyzet alakú nyílásába.
- Helyezze az ülést a karosszériára és rögzítse 2 db M4X12mm csavarral

# Összeszerelés lépései

## 5. Szélvédő felszerelése

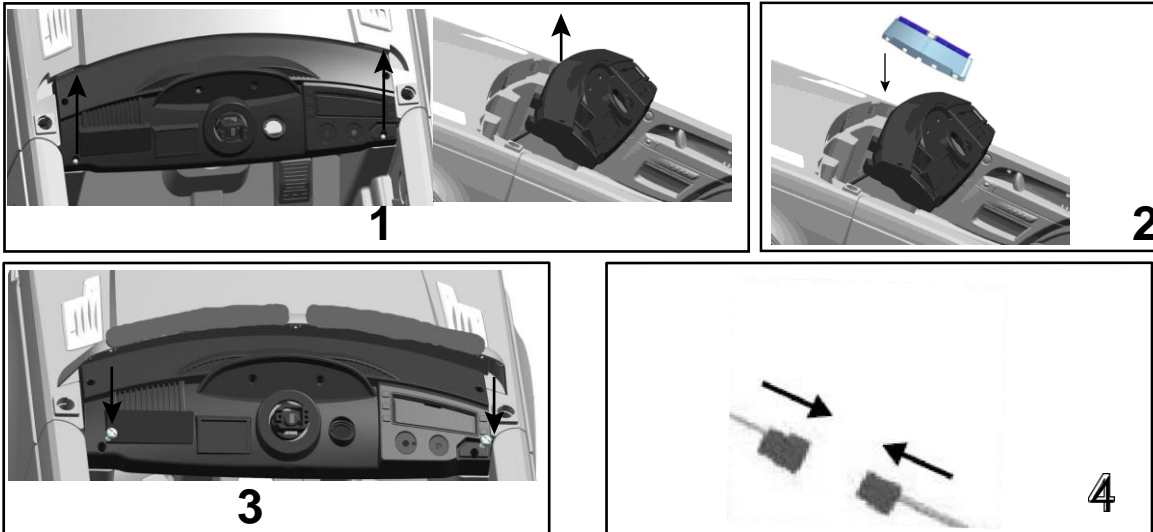

1. lépés: Távolítsa el a csavart a műszerfalról, és távolítsa el a műszerfalat 2. lépés: Helyezze le a szélvédőt az autó karosszériájára

3. lépés: Helyezze vissza a műszerfalat az eltávolítás sorrendjében, majd húzza meg 2 M4-es csavarral, amelyeket korábban kicsavartunk

Megjegyzés: csatlakoztassa az auto karosszériája alatt lévő csatlakozót

## 6. Kormány beszerelése

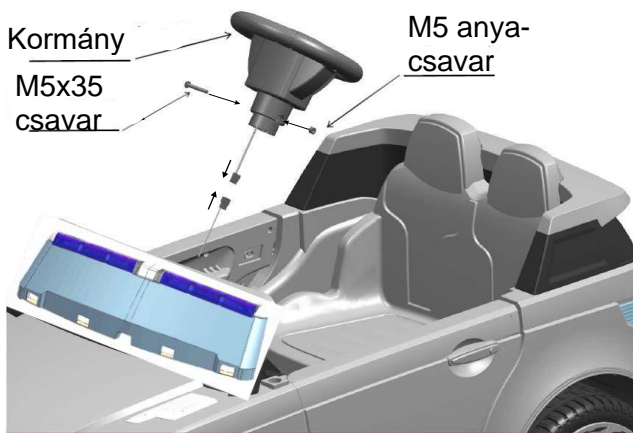

- Csatlakoztassa a kormánykerék csatlakozóit.
- Távolítsa el a csavart és anyát a kormánykerékről, helyezze be a kormánykereket a kormányrúd fölé, és helyezze vissza a csavart és az anyát kormánykerék a kormányrúdra rögzítéshez.

## 8. Visszapillantó tükör felszerelése

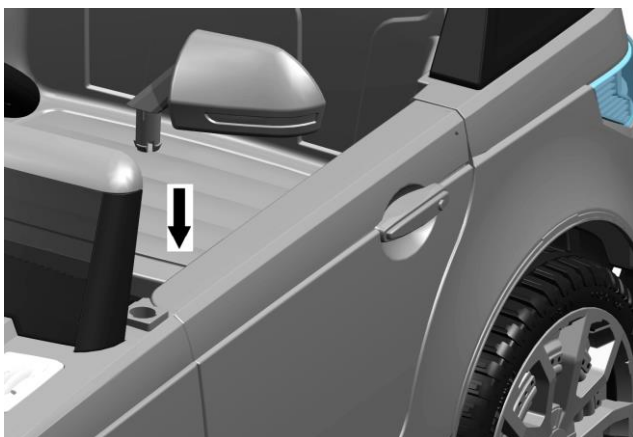

- Megkülönböztetni a tükröt balról és jobbról, rendre behelyezve az autó karosszériájába



# Hogyan kezelje a járművét

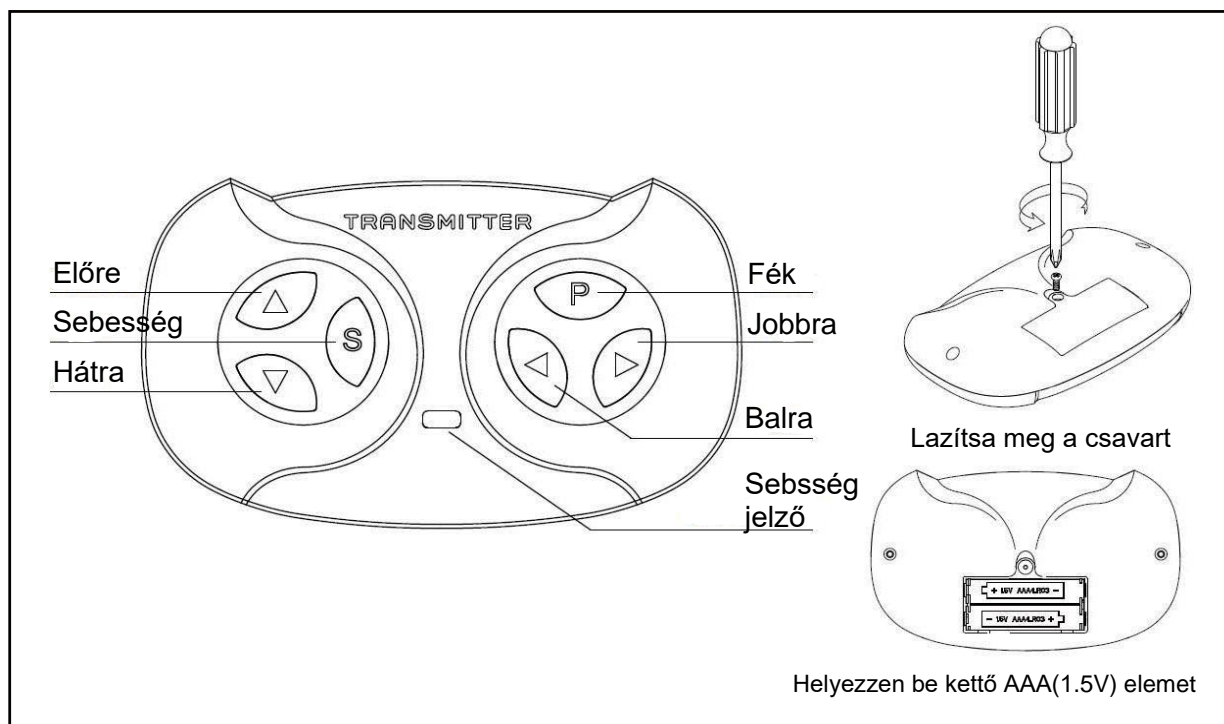

1. lépés: nyissa ki az elemtartó fedelét a távirányító hátulján, és töltsön be 2 db AAA (1,5 V) elemet; (száraz elemek nem kaphatók ebben a termékben)
2. lépés: kapcsolja ki az autó főkapcsolóját;
3. lépés: tartsa lenyomva egyszerre az Előre és a Vissza gombokat (megjegyzendő, hogy egyszerre tartsa lenyomva), amikor a Speed kijelző villog, a főkapcsoló az autón, a Speed kijelző piros lámpája a villogás leállításához, sikeres kód: Sebesség gomb a sebességszabályozáshoz, minden sebességváltáskor, Sebesség gomb piros lámpán alacsony sebességhez, két piros lámpa közepes sebességhez, három piros lámpa nagy sebességhez;

Nyomja meg az **Előre** gombot, és az autó előrehalad;

Érintse meg és nyomja meg a **Hátra** gombot, az autót hátrahalad;

Nyomja meg a **Sebesség kijelző** gombot az autó sebességének beállításához

Érintse meg és nyomja meg a **Bal** gombot. Az autó balra fordul

Érintse meg és nyomja meg a **Jobb** gombot. Az autó jobbra fordul.

Nyomja be a fékkulcsot, érintse meg az autót a fékállapot fenntartása érdekében, a piros jelzőfény villog, majd érintse meg a fékállapot érintkezőjét;

**Ezt a terméknek lehet távirányítóval is használni(a termék konfigurációjától függően): Amikor a távirányítót működtetik, a termék pedálkapcsolója érvénytelen; a távirányító leállítása esetén a termék pedálkapcsolója újra használható.**



## FIGYELMEZTETÉS

### A SÉRÜLÉSEK ÉS VESZÉLYEK MEGELŐZÉSE:

- **SOHA NE HAGYJA GYERMEKET FELÜGYELET NÉLKÜL. KÖZVETLEN FELNŐTT FELÜGYELET SZÜKSÉGES.** Mindig tartsa szem előtt a gyermeket, amikor a gyermek a járműben van.
- A játékot óvatosan kell használni, mivel jártasságra van szükség ahhoz, hogy elkerüljük a felhasználót vagy harmadik személyeket sérülést okozó eséseket vagy ütközéseket.
- Mindig viseljen cipőt.
- Mindig üljön az ülésre.
- 3+ éves kortól alkalmas; A felhasználó maximális súlya 30 kg.
- Forgalomban nem használható.

### A már befejezett vezetés után, és a következő használat előtti teendők:

- **FONTOS!** A jármű első használata előtt az akkumulátort 8-12 órán keresztül, de legfeljebb 20 órán keresztül tölteni kell. Csak felnőtt töltheti vagy töltheti újra az akkumulátort.
- Az autó összeszerelésének befejezése a kézikönyvben leírt lépések szerint. Az akkumulátor töltője már be van dugva, az akkumulátor már elkezdett tölteni.
- Minden olyan alkatrész, ami csavarral van rögzítve, megfelelően biztonságos.

### A biztonságos Vezetés Szabályai

#### OLVASSA EL EZEKET A SZABÁLYOKAT HANGOSAN GYERMEKEDÉNEK ÉS JÁTSZÓTÁRSAINAK, ÉS GYŐZŐDJÖN MEG ARRÓL, HOGY MEGÉRTETEK EZEKET!

- Ennek a játéknak nincsen fékje. Mindig viseljen sisakot és védőruházatot vezetés közben.
- Közvetlen felnőtt felügyelet szükséges.
- Tartsa a gyerekeket biztonságos vezetési területen.
- Soha ne vezessen közúton, gépjárművek közelében, füves területen, meredek emelkedőkön vagy lépcsőn, úszómedencék vagy más vizes területek közelében.
- A játékot csak sík felületeken használja, például a házban, a kertben vagy a játszótéren.
- Soha ne használja sötétben. A gyermek váratlan akadályokba ütközhet, és balesetet szenvedhet. A járművet csak nappal vagy jól megvilágított helyen üzemeltesse.
- Nedves felületen vagy 15 foknál nagyobb lejtőn nem javasolt a járművel közlekedni.
- Ne használja ezt a járművet a szabadban, ha esik vagy havazik.
- Győződjön meg arról, hogy teljesen megállt, mielőtt irányt változtatna előre vagy hátra.
- Kérjük, tartsa be a jármű vezetésére engedélyezett súly- és korhatárt.
- Tilos az áramkört megváltoztatni vagy más elektromos alkatrészeket csatlakoztatni
- Rendszeresen ellenőrizze a jármű vezetőkezeit és csatlakozásait.
- A balesetek elkerülése érdekében vezetés előtt győződjön meg arról, hogy a jármű biztonságos.
- Ne engedje, hogy gyermek hozzáérjen a kerekekhez, és ne legyen a közelükben, amikor az autó mozog.
- Ez a jármű állítható biztonsági övekkel rendelkezik, kérjük, tanítsa meg a gyerekeknek a biztonsági öv bekötését használat előtt, garantálja a biztonságot

# Hogyan kezelje a járművét

**Használati Műveletet (győződjön meg arról, hogy a főkapcsoló be van kapcsolva)**

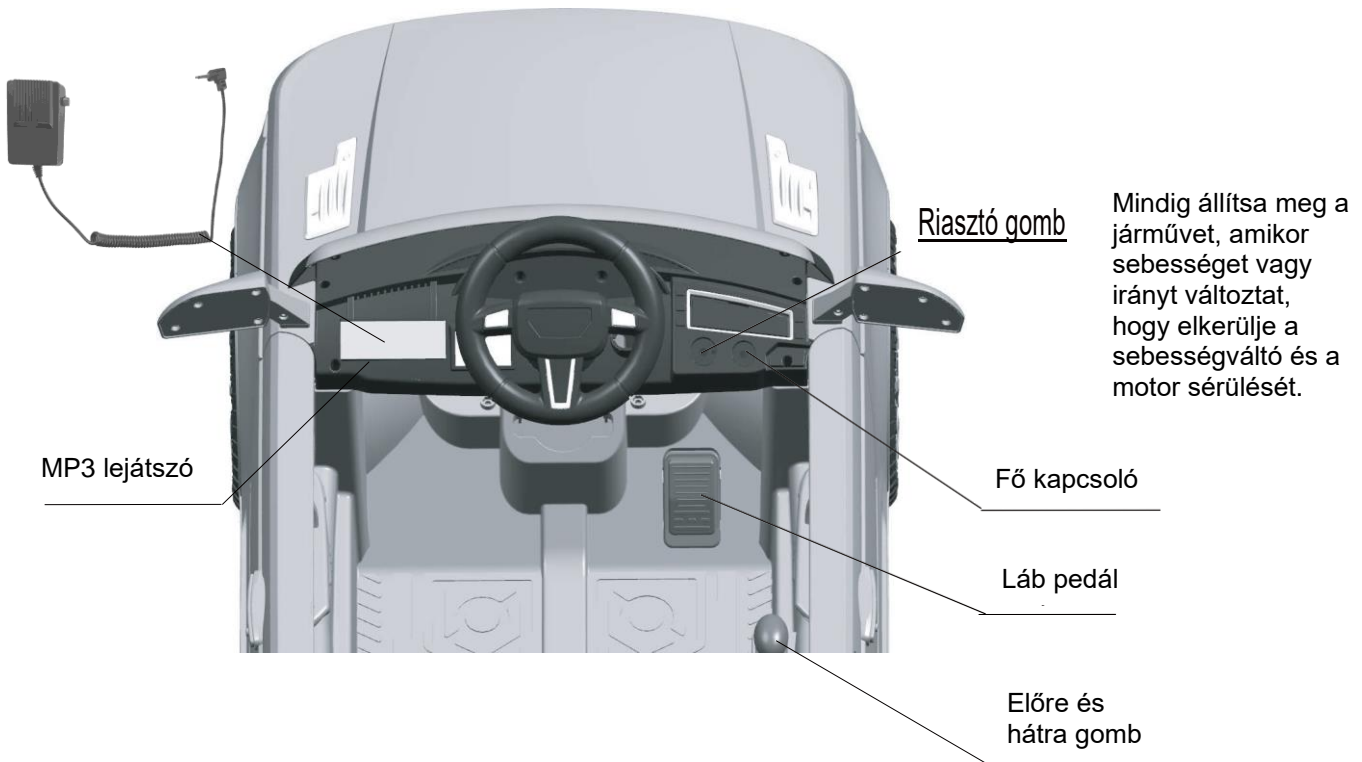

- (1) Először kapcsolja be az általános főkapcsolót.
- (2) Előre  
Nyomja az „Előre és hátra kapcsolót” „Előre” állásba.  
Nyomja meg a pedált.  
A jármű előre halad.
- (3) Állj  
Az autó megállításához vegye le a lábát a gázpedálról.
- (4) Fordítva  
Nyomja a „Forward an Reverse” kapcsolót „Hátra” állásba.  
Nyomja meg a pedált  
A jármű hátrafelé halad.
- (5) Fénykapcsoló:  
kapcsolja be a kapcsolót, kapcsolja fel a lámpát, kapcsolja ki a kapcsolót, és a lámpa kialszik

# Hogyan kezelje a járművét

---

## (5) Hogyan kezelje a lejátszót

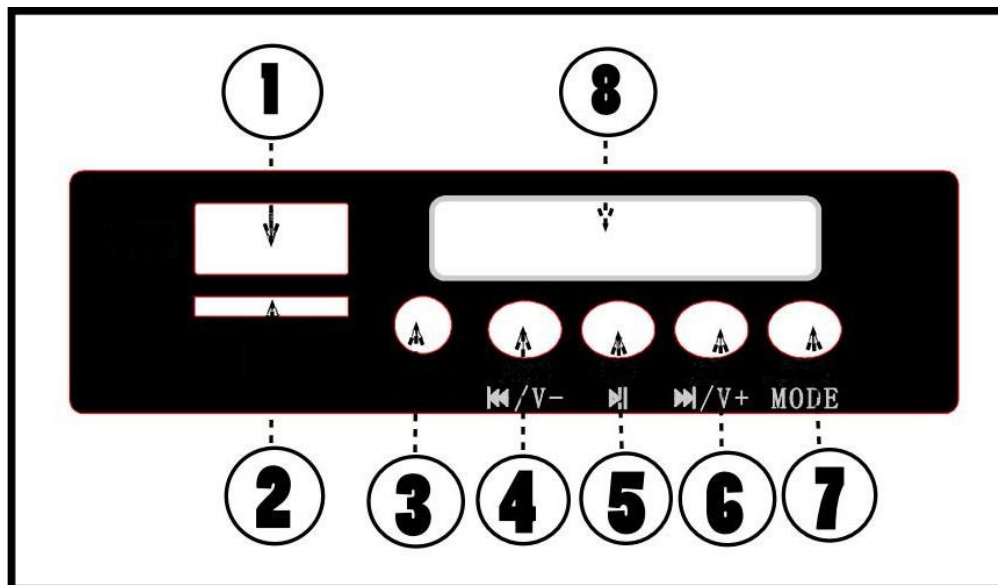

1. Csatlakozó: helyezze be a terminált, csatlakoztassa az audió eszközt, lejátszhatja a hangot;
2. Kártya jack: helyezze be a kártyát, lejátszhatja a hangot
3. Hangszóró csatlakozó: Csatlakoztassa a hangszóró csatlakozóját, használhatja a hangszóró funkciót.
4. Zene váltás / hangerő csökkentése: érintse meg a gombot, váltson zenét, tartsa lenyomva a gombot, és a hangerő lecsökken;
5. Szünet gomb: érintse meg a gombot, a zene leáll, érintse meg újra a gombot, és a zene újra szól;
6. Zene váltás / hangerő növelése: érintse meg a gombot, és váltson zenét; Nyomja meg hosszan a gombot és növelje a hangerőt
7. Üzemmódváltó gomb: érintse meg a gombot MP3 zene lejátszásához, majd érintse meg a gombot az USB-n lévő zene lejátszásához, majd érintse meg a gombot az USB-kártyán lévő zene lejátszásához.
8. Az akkumulátor fel töltése. (egy meghajtó: töltés 6,2 V alatt; kettős meghajtás: töltés 12,5V alatt)

## (6) Hogyan használja a kormányon lévő gombokat

Duda gomb



Zene gomb

# ⚠ FIGYELMEZTETÉS!

- TŰZ ÉS ELEKTROMOS SOKK
- Ne nyissa fel a töltőt. A házon belüli szabad vezetékek és áramkörök áramütést okozhatnak. Az akkumulátort csak felnőtt kezelheti vagy töltheti. SOHA ne engedje, hogy gyermek kezelje vagy töltsse az akkumulátort. Az akkumulátor nehéz és ólomsavat (elektrolitot) tartalmaz.
- Ne ejtse le az akkumulátort. Az akkumulátor maradandó károsodását vagy súlyos sérülést okozhat.
- Az akkumulátor töltése előtt ellenőrizze az akkumulátor, a töltő, a tápkábel és a csatlakozók kopását vagy sérülését. NE töltsse fel az akkumulátort, ha az alkatrészek megsérültek.
- Ne hagyja, hogy az akkumulátor teljesen lemerüljön. Töltsse fel az akkumulátort minden használat után vagy havonta egyszer, ha nem használja rendszeresen.
- Ne töltsse az akkumulátort fejjel lefelé.
- Mindig rögzítse az akkumulátort a konzollal. Az akkumulátor kieshet, és megsérülhet a gyermek, ha a jármű felborul.
- Javaslat kisgyermekek felnőtt felügyeletére.
- A játékot körültekintően kell használni, mert szakértelem szükséges ahhoz, hogy elkerüljük a használat vagy harmadik személyeket sérülést okozó eséseket vagy ütközéseket.

- A töltő bemeneti aljzata AZ ÜLÉS ALATT van.
- Töltés közben a TÁPKAPCSOLÓT KI állásba kell kapcsolni.
- Az első használat előtt töltsse fel az akkumulátort 8-12 órán keresztül. Ne töltsse az akkumulátort 20 óránál tovább, hogy elkerülje a töltő túlmelegedését.
- Amikor a jármű lassan indul, töltsse fel az akkumulátort.
- Minden használat után vagy havonta egyszer a minimális újratöltési idő 8-12 óra, de legfeljebb 20 óra

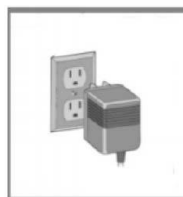

## ⚠ FIGYELEM!

Ez a termék TÖLTÉS  
VÉDELEMMEL rendelkezik:  
Amikor tölti az összes  
funkció leáll!

1. Keresse meg a töltő bemeneti aljzatát az ülés alatt;
  2. Dugja be a töltő csatlakozóját a bemeneti aljzatba;
  3. Dugja be a töltő csatlakozóját a fali aljzatba.
- Az akkumulátor töltése megkezdődik.

## 6.Hibaelhárítási útmutató

■ **PROBLÉMA:** A jármű nem működik

**PROBLÉMA OK:** Az akkumulátor lemerülhet.

Minden használat után, vagy havonta legalább egyszer töltsze az akkumulátort 8-12 órán keresztül. Ne hagyja az akkumulátort a töltőn 20 óránál tovább.

**LEHETSÉGES OK:** A hőbiztosíték kioldott.

A jármű önvisszaállító biztosítókkal van felszerelve. Ha a jármű túlterhelt vagy helytelenül működik; az önvisszaállító biztosíték 5-20 másodpercre lekapcsol, mielőtt újra működésbe lép. Az önvisszaállító biztosíték az ülés alatt található (lásd a képet.)

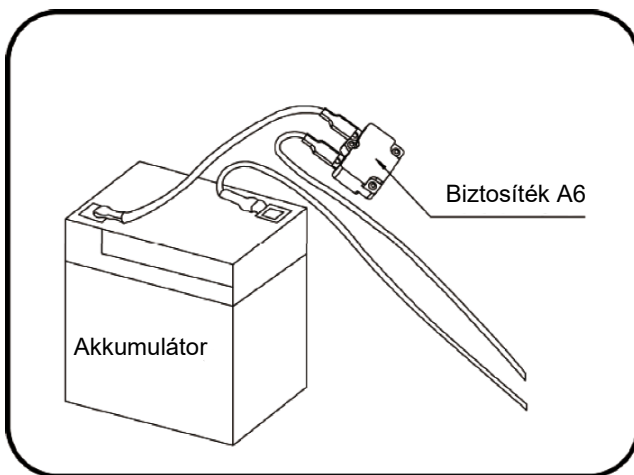

**LEHETSÉGES OK:** A anyacsavarok meglazultak.

A biztosíték áramtalanításának elkerülése érdekében az alábbi irányelveket kövesse:

- NE terhelje túl a járművet, maximális tömeg: 30 kg
- NE vontasson semmit a jármű mögött.
- NE hajtson fel meredek lejtőn.
- NE hajtson neki rögzített tárgyaknak, mert ez okozhatja hogy, a kerekek forognak és a motor túlmelegszik.
- NE veszessen nagyon meleg időben, mert az alkatrészek túlmelegedhetnek.
- NE manipulálja az elektromos rendszert, mert ez rövidzárlatot okozhat, ami a biztosíték kiesését okozhatja.
- Ha az anyacsavarok nincsenek megfeszítve, a kerekek nem kapcsolják be az előremeneti sebességfokozatot. Húzza meg az anyacsavart az anyakulccsal.

**LEHETSÉGES OK:** Az akkumulátor csatlakozója vagy a vezetékek meglazultak.

- Győződjön meg arról, hogy az akkumulátor csatlakozói szorosan csatlakoznak egymáshoz.

**LEHETSÉGES OK:** Az akkumulátor lemerült.

- Karbantartotta az akkumulátort az utasításoknak megfelelően? Régi az akkumulátor? Lehetséges, hogy az akkumulátort ki kell cserélni.

**LEHETSÉGES OK:** Az elektromos rendszer megsérült.

- Víz korrodálhatta a rendszert, vagy laza szennyeződés, kavics vagy homok szoríthatta be a kapcsolót.
- **LEHETSÉGES OK:** A motor megsérült.
- A motor szakszerű javítást igényel.

**PROBLÉMA:** Az akkumulátor nem tölt

**LEHETSÉGES OK:** Az akkumulátor vagy az adapter csatlakozója meglazult.

Győződjön meg arról, hogy az akkumulátor csatlakozója és az adapter csatlakozója szorosan csatlakozik egymáshoz.

**LEHETSÉGES OK:** A töltő nincs bedugva.

Győződjön meg arról, hogy a töltő be van dugva a fali aljzatba, és be van kapcsolva az áramellátás a konnektorba.

**LEHETSÉGES OK:** A töltő nem működik.

Meleg a töltő töltés közben? Ha nem, előfordulhat, hogy a megosztó elromlott, és ki kell cserélni.

# Hibaelhárítási útmutató

---

■ **PROBLÉMA:** A járművet nem lehet használni túl sokáig.

**LEHETSÉGES OK:** Lehetséges, hogy az akkumulátor alul van töltve.

Lehet, hogy nem tölti elég sokáig az akkumulátort. Minden használat után, vagy havonta legalább egyszer töltsse az akkumulátort 8-12 órán keresztül. Ne hagyja az akkumulátort a töltőn 20 óránál tovább.

**LEHETSÉGES OK:** Az akkumulátor régi.

Az akkumulátor végül elveszíti a töltés megtartásának képességét. A használat mértékétől és a változó körülményektől függően az akkumulátornak egy-három évig kell működnie. Cserélje ki az akkumulátort egy újra.

■ **PROBLÉMA:** Az akkumulátor zúg vagy gurgulázik töltés közben.

Ez normális, és nem ad okot aggodalomra. Az is előfordulhat, hogy töltés közben néma, ami szintén normális.

■ **PROBLÉMA:** A töltő melegnek érződik, amikor akkumulátort töltődik.

Ez normális, és nem okoz problémát.

## Járművének karbantartása

---

- A szülők felelőssége, hogy használat előtt ellenőrizzék a jármű minden részét. Rendszeresen ellenőrizze a járművet potenciális veszélyek, például az akkumulátor, a töltőkábel és a csavarok szempontjából. Ha bármilyen sérülést észlel, hagyja abba a használatát, és kérjen segítséget a gyártótól.
- Győződjön meg arról, hogy a jármű műanyag részei nincsenek repedve vagy eltörve.
- Alkalmanként használjon könnyű olajat a mozgó alkatrészek, például a kerekek kenésére.
- Parkolja le a járművet zárt térben, vagy takarja le ponyvával, hogy megvédje a nedves időjárástól.
- Tartsa távol a járművet hőforrásoktól, például tűzhelyektől és fűtőtestektől. A műanyag részek megolvadhatnak.
- Minden használat után töltsse fel az akkumulátort. Csak egy felnőtt kezelheti az akkumulátort. Ha a járművezetőt nem használja, legalább havonta egyszer töltsse fel az akkumulátort.
- Ne mossa a járművet tömlővel. Ne mossa le a járművet szappannal és vízzel. Ne vezesse a járművet esős vagy havas időben. A víz károsítja a motort, az elektromos rendszert és az akkumulátort.
- Tisztítsa meg a járművet puha, száraz ruhával. A műanyag alkatrészek fényének visszaállításához használjon nem viaszos bútorfényezőt. Ne használjon autóviaszt. Ne használjon súroló hatású tisztítószereket.
- Ne vezesse a járművet szennyeződésben, homokban vagy finom kavicsban, mert ez károsíthatja a mozgó alkatrészeket, a motorokat vagy az elektromos rendszert.
- Ha nem használja, az áramforrást ki kell kapcsolni. Kapcsolja ki a főkapcsolót, és húzza ki az akkumulátor csatlakozóját.

## Akkumulátor áramtalanítása

---

### Akkumulátor áramtalanítása

- A zárt ólom-savas akkumulátort újra kell hasznosítani, vagy környezetbarát módon kell ártalmatlanítani.
- Ne dobja tűzbe az ólom-savas akkumulátort. Az akkumulátor felrobbanhat vagy szivároghat.
- Ne dobja az ólom-savas akkumulátort a szokásos háztartási szemétbe. A zárt ólom-savas akkumulátorok elégetését, lerakását vagy háztartási szeméttel való keverését törvény tiltja.
- Vigye vissza a lemerült akkumulátort a helyi jóváhagyott ólom-savas akkumulátor-újrahasznosító helyre, például a
- autóakkumulátorok helyi eladója.
- Az ólom-savas akkumulátorok környezetkímélő újrahasznosításával és ártalmatlanításával kapcsolatos egyéb információkért forduljon a helyi hulladékgazdálkodási tisztviselőhöz.
- Az akkumulátort csak felnőtt töltheti. Használat előtt töltsse fel a terméket!
- A játékot nem szabad túlzott (az itt megadott mennyiségnél nagyobb) teljesítményhez csatlakoztatni, és nem szabad töltés közben működtetni.
- Bármely újratölthető akkumulátort csak felnőtt felügyelete mellett szabad feltölteni.
- Az akkumulátortöltőnek rendszeresen ellenőriznie kell a vezetékeket, csatlakozókat, burkolat és egyéb alkatrészek sérülése miatt és ha talált sérüléseket, helyre kell állítani.
- Nyissa ki a távirányító elemtartó fedelét, és helyezzen be két darab elemet, ügyelve az elemek polaritására. Helyezze vissza az akkumulátor fedelét, és rögzítse csavarokkal
- (Kérjük, cserélje ki az elemet a fenti lépések szerint, ezt felnőttnek kell elvégeznie).
- Minden elemet a megfelelő polaritással kell behelyezni.
- A nem újratölthető akkumulátort nem szabad feltölteni, kérjük, távolítsa el minden lemerülő akkumulátort a játékból.
- Ne használjon együtt régi és új elemeket, és ne keverjen különböző típusú elemeket.
- A játékhoz használt akkumulátortöltőt rendszeresen meg kell vizsgálni, hogy nem-e sérült a vezeték, a csatlakozó, a burkolat és más alkatrészek, és ilyen sérülés esetén a sérülés kijavításáig nem szabad használni.